



# P3 Mini 聚合视频编码器

## 用户手册

长沙千视电子科技有限公司

## 法律声明

若接收长沙千视电子科技有限公司（以下称为“千视电子”）的此份文档，即表示您已同意以下条款。若不同意以下条款，请停止使用本文档。

本文档版权所有长沙千视电子科技有限公司。保留任何未在本文档中明示授予的权利。文档中涉及千视电子的专有信息。未经千视电子事先书面许可，任何单位和个人不得复制、传递、分发、使用和泄漏该文档以及该文档包含的任何图片、表格、数据及其他信息。

 千视 **KILOVIEW**  KILOVIEW®  KILOVIEW® 千视 均为千视电子的注册商标。

在本文档中提及的其他产品或公司名称可能是其各自所有者的商标或注册商标。在未经千视电子或第三方权利人事先书面同意的情况下，阅读本文档并不表示以默示、不可反言或其他方式授予阅读者任何使用本文档中出现的任何标记的权利。

本产品符合有关环境保护和人身安全方面的设计要求，产品的存放、使用和弃置应遵照产品手册、相关合同或相关国法律、法规的要求进行。

本文档按“现状”和“仅此状态”提供。本文档中的信息随着千视电子产品和技术的进步将不断更新，千视电子不再通知此类信息的更新。

本文档未尽事宜，请访问千视电子网站 [www.kiloview.com](http://www.kiloview.com) 获取相关信息和技术支持。

# 目 录

<b>1.</b>	产品介绍 .....	1
<b>2.</b>	产品参数 .....	2
<b>3.</b>	设备清单和接口说明 .....	4
3.1.	设备清单 .....	4
3.2.	设备接口 .....	5
<b>4.</b>	设备安装 .....	6
4.1.	安装 SIM 卡 .....	6
4.2.	安装天线 .....	6
4.3.	电池指示灯 .....	7
<b>5.</b>	第一次开机引导 .....	8
5.1.	选择默认语言 .....	8
5.2.	用户许可协议 .....	8
5.3.	网络配置 .....	9
5.4.	开机引导完成 .....	9
5.5.	设备缺省用户名与密码 .....	10
<b>6.</b>	LCD 显示屏操作说明 .....	11
6.1.	LCD 屏幕主界面 .....	11
6.2.	视频源 .....	11
6.3.	聚合 .....	12
6.4.	录制与推流 .....	13
6.5.	高级 .....	14
6.6.	设置 .....	15
6.6.1.	运行状况 .....	15
6.6.2.	系统设置 .....	15
6.6.2.1	系统设置参数说明 .....	15
6.6.2.2	固件升级与还原出厂设置 .....	16
6.6.3.	网络 .....	17
6.6.3.1	以太网设置 .....	17
6.6.3.2	无线局域网设置 .....	18

---

6.6.3.3 无线热点设置.....	19
6.6.3.4 4G 移动通信网络设置 .....	20
6.6.4. 录像 .....	21
<b>7. WEB 管理系统 .....</b>	<b>23</b>
7.1. 登录设备 WEB 管理系统 .....	23
7.2. 配置 Wi-Fi 热点管理设备 .....	24
7.3. 网络配置.....	24
7.3.1. 以太网 .....	25
7.3.2. Wi-Fi 网络 .....	25
7.3.3. AP 设置.....	26
7.3.4. 4G 移动通信网络 .....	26
7.3.5. 高级设置 .....	27
<b>8. 基于 WEB 的信息查看与编码参数设置.....</b>	<b>29</b>
8.1. 信息看板.....	29
8.2. 顶部导航栏.....	30
8.2.1. 修改 WEB 登录密码.....	30
8.2.2. 重启设备 .....	30
8.2.3. 切换语言 .....	31
8.2.4. 语音对讲 .....	31
8.2.5. 设备信息 .....	32
8.3. 编码设置.....	32
8.3.1. 视频信号源 .....	32
8.3.2. 视频编码参数 .....	33
8.3.3. 音频信号源 .....	34
8.3.4. 音频编码设置 .....	35
8.4. 视频预览和视频处理.....	36
8.5. 本地录像.....	37
8.6. 查看及下载录像.....	39
<b>9. 聚合 .....</b>	<b>40</b>
9.1. 聚合状态说明.....	40

---

9.2.	聚合配置说明.....	41
<b>10.</b>	<b>设置.....</b>	<b>42</b>
10.1.	通用设置.....	42
10.2.	网络设置.....	42
10.3.	用户管理.....	42
10.4.	区域和时间设置.....	43
10.5.	PTZ 设置.....	44
10.5.1.	打开 PTZ 控制功能.....	44
10.5.2.	设置 PTZ 功能 .....	44
10.5.3.	PTZ 测试与使用.....	45
10.6.	EDID 设置.....	45
10.7.	系统设置.....	46
10.7.1.	恢复出厂 .....	46
10.7.2.	固件升级 .....	46
<b>11.</b>	<b>其他.....</b>	<b>48</b>

## 1. 产品介绍

P3 Mini 聚合视频编码器是 Kiloview 基于 KiloLink 传输技术打造的全新一代无线聚合编码器。P3 Mini 支持同时多路聚合连接方式：包括 3 路 4G 蜂窝网络、Wi-Fi (2.4G/5G 双频)、以太网。内置电池容量为 35.28Wh，满电情况下可续航 4 小时。P3 Mini 支持 PD 充电，通过外接移动电源，可实现全天候运行。

P3 Mini 配备了 3G-SDI 与 HDMI 双视频输入接口，HDMI 与 3G-SDI 接口均支持 1080p60 视频输入，支持 H.264(AVC) 和 H.265(HEVC)视频编码。配合免费的 KiloLink Server Pro 服务端软件实现聚合服务，通过 KiloLink Server Pro 对外提供 RTSP/RTMP/SRT/HLS 和 NDI HX 等多种媒体访问协议。

### 1.1 产品特点

- ◆ 支持同时多路聚合连接：3 路 4G 蜂窝网络、Wi-Fi (2.4G/5G 双频)、以太网。
- ◆ 内置电池容量为 4900mAh@7.2V 35.28Wh，不更换电池的情况下可续航 4 小时。
- ◆ 可支持 PD 充电，可用移动电源供电。
- ◆ 3 英寸触摸显示屏。
- ◆ 支持 3G-SDI 与 HDMI 1.4b 视频输入接口。
- ◆ 使用 HDMI 视频接口最高可支持 1080p60 的 H.264(AVC)和 H.265(HEVC)视频编码。
- ◆ 使用 3G-SDI 视频接口最高可支持 1080p60 的 H.264(AVC)和 H.265(HEVC)视频编码。
- ◆ 音频支持模拟接口 (3.5mm)、HDMI (最高 4 声道) 和 SDI (最高 4 声道) 输入。
- ◆ 支持 KiloLink Server Pro 流媒体转发服务和网络推流应用。
- ◆ 主机仅重 600 克，应用灵活、轻便。

## 2. 产品参数

功能与性能	
视频分辨率支持	HDMI 支持输入信号: 1920×1080p 23.98/24/25/29.97/30/50/59.94/60fps 1920×1080i 50/59.94/60fps 1280×720p 29.97/30/50/59.94/60fps 720×576i 50fps (PAL SD) 720×480i 59.94fps (NTSC SD)  SDI 支持输入信号: 1920×1080p 23.98/24/25/29.97/30/50/59.94/60fps 1920×1080i 50/59.94/60fps 1280×720p 25/29.97/30/50/59.94/60fps 720×576i 50fps (PAL SD) 720×480i 59.94fps (NTSC SD)
编码格式	H.264(AVC): Baseline/Main/High profile, Level 5.1 H.265(HEVC): Main profile, Level 5.0
流媒体协议支持	NDI HX/RTMP/SRT/RTSP/HLS/TS over UDP 等多种媒体协议 (搭配千视 KiloLink Server Pro 聚合平台)
聚合性能	3 路 4G 蜂窝网络、Wi-Fi (2.4G/5G 双频)、有线以太网口
录制功能	USB Storage 录制
图文叠加功能	支持自定义文字、图片叠加功能, 可叠加到屏幕任意位置
语音对讲	支持, 与 Kiloview Intercom Server (KIS)集成

通用参数	
视频输入接口	1*HDMI 1.4b
	1* 3G-SDI
音频输入	4 声道 SDI 内嵌音频输入
	4 声道 HDMI 内嵌音频输入
	1*3.5mm Line IN 音频接口
USB	2* USB 2.0 Type-A
无线网络	3* 4G 通信模块、 1* Wi-Fi 5 通信模块
存储	扩展 USB Storage
显示和指示	3 英寸 LCD 触摸显示屏
有线网络	1×10M/100M/1000M RJ45 网口
管理方式	LCD 屏幕操作/Web 操作/KiloLink Server Pro 远程管理
电池	4900mAh@7.2V 35.28W
续航时间	典型工况下满足 4 小时使用
工作温度	-15°C~45°C
充电温度	0°C~45°C
电源	DC 9-20V 输入、 PD 充电
尺寸	138.00x85.00x33.00mm
重量	600 克 (仅主机)



### 3. 设备清单和接口说明

#### 3.1. 设备清单

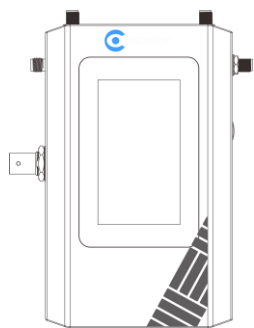

(1) 主机×1



(2) Wi-Fi 天线×1

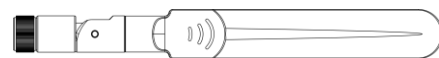

(3) 4G 天线×3

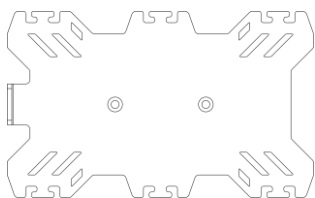

(4) 移动电源支架×1

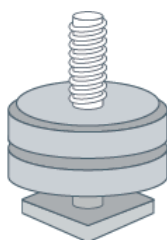

(5) 冷靴×1

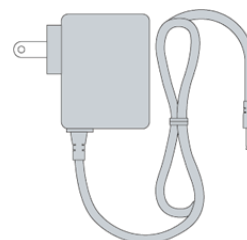

(6) 电源适配器×1

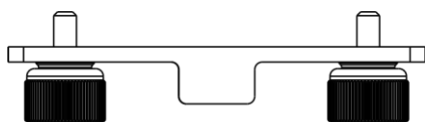

(7) 支架安装螺丝×1



(8) 合格证/保修卡×1



(9) 《快速入门》手册×1

### 3.2. 设备接口

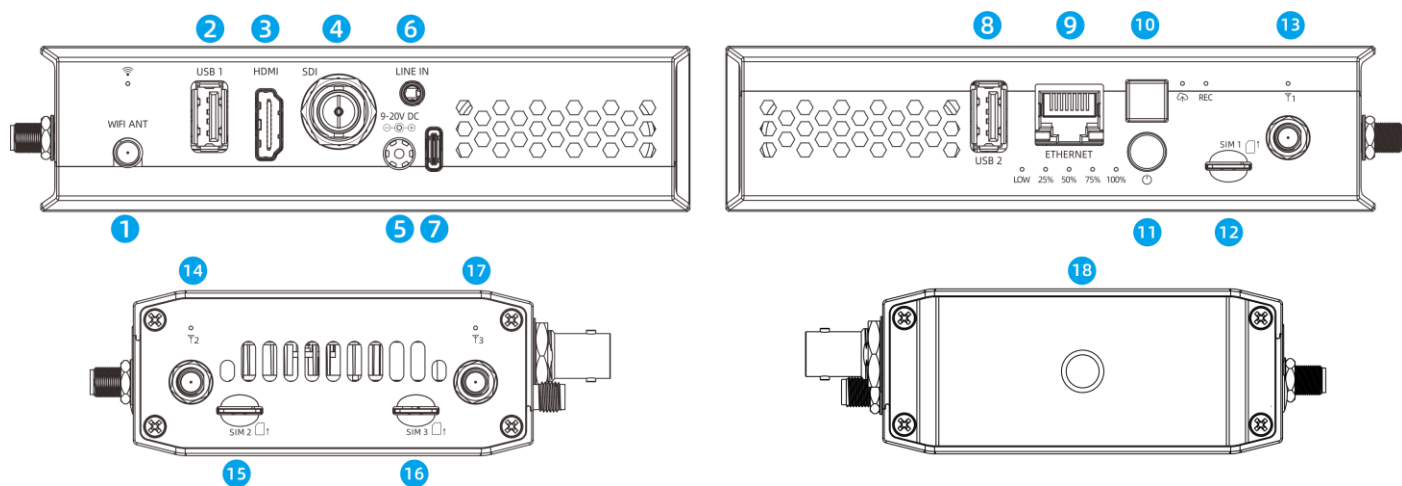

- (1) Wi-Fi 天线接口
- (2) USB 2.0 TYPE-A
- (3) HDMI IN
- (4) SDI IN
- (5) 电源接口
- (6) LINE IN(3.5mm)
- (7) 支持 PD 供电
- (8) USB 2.0 TYPE-A
- (9) 千兆以太网口

- (10) 快捷推流开关
- (11) 电源开关
- (12) SIM 卡槽 1
- (13) 4G 天线接口 1
- (14) 4G 天线接口 2
- (15) SIM 卡槽 2
- (16) SIM 卡槽 3
- (17) 4G 天线接口 3
- (18) 1/4 英寸螺纹接口

## 4. 设备安装

P3 Mini 设备在使用多路聚合功能前，需正确安装 Nano-SIM 卡、天线等配件。具体安装方法如下：

### 4.1. 安装 SIM 卡

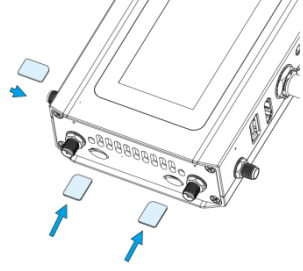
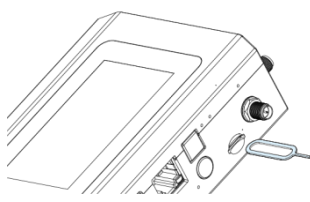
	<p>左图所示的三个 Nano-SIM 卡槽位置可用于安装 SIM 卡。安装步骤如下：</p> <ol style="list-style-type: none"> <li>1. 如左图所示，将 SIM 卡的缺角对准要插入的卡槽位置。</li> <li>2. 将 SIM 卡推到底部，确保卡片牢固固定在卡槽中。</li> </ol> <p>安装完成后，插入 SIM 卡并等待约 1 分钟，设备将自动检测接入的卡槽信号，若信号正常，则表示 SIM 卡安装成功。</p>
	<p>取出 SIM 卡的操作步骤如下：</p> <ol style="list-style-type: none"> <li>1. 如左图所示，使用顶针轻轻向内顶入 SIM 卡，直至 SIM 卡弹出。</li> <li>2. SIM 卡弹出后，您即可将其取出。</li> </ol>

### 4.2. 安装天线

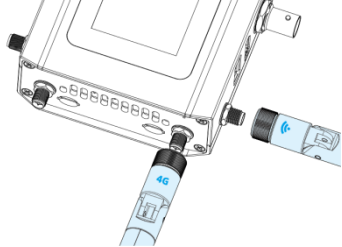
	<p>P3 Mini 的外置天线有两种，分别是 Wi-Fi 天线和 4G 天线。安装方法如下：</p> <ol style="list-style-type: none"> <li>1. 如左图所示，将天线的 SMA 接口对设备对应的天线接口。</li> <li>2. 拧紧天线螺口，确保天线稳固连接。</li> </ol> <p>注意：Wi-Fi 天线和 4G 天线不能混用，混用天线会导致天线信号异常。请在接插天线时仔细辨别天线上丝印的标识，以确保正确安装。</p> <p><b>【天线的区分方式现在有具体的方案，只是还未给左总确认，尽快确认并写入手册】</b></p>
---	---



#### 注意

- 请使用设备标配电源适配器、符合标准的 PD 充电器或充电宝给设备供电，其它不合格电源可能会损坏设备。
- 请正确安装 Wi-Fi 天线和 4G 天线，错误安装天线会显著影响设备的信号质量和性能。

### 4.3. 电池指示灯

电池安装后，P3 Mini 电池指示灯可帮助用户了解当前设备电量使用情况。指示灯颜色分别对应不同的状态如下：

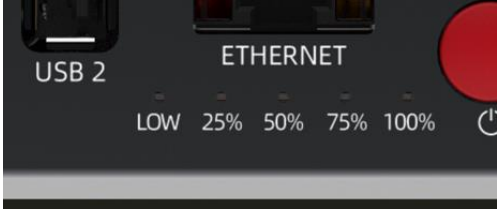
电池指示灯	说明
	<p>设备上有五个指示灯，分别标识为LOW、25%、50%、75%和100%。每个灯亮起时，表示当前的电池剩余电量。当电池电量低于25%时，LOW灯会亮起红色警示，提示电量较低。当电池电量在25%至100%区间时，相应电量区间的指示灯会常亮。</p> <p>当设备在充电时，电量对应标识档位灯会根据充电进度闪烁，当所有电量区间指示灯常亮时代表已电量已充满。</p>

**注意：**



- 当电池出现 LOW 灯（红灯）和 25%灯（白灯）交替闪烁表示电池异常，具体说明如下：  
 红灯闪一下白灯闪一下：与电池保护板通信异常；

## 5. 第一次开机引导

新设备首次开机，P3 Mini 的显示屏会显示系统启动过程，并引导用户进行设备初始化操作。设备初始化通过语言选择、确认用户使用许可协议、网络配置三步引导用户完成设备初始设置。

### 5.1. 选择默认语言

P3 Mini 支持中文或英文界面。第一次引导时，首先会让用户选择设备的默认语言（如图 1 所示）。如果后续需要更换系统的默认语言环境，可在系统设置中进行切换。用户选择语言后，可点击“下一步”进入用户许可协议确认页。



图 1 语言选择引导页

### 5.2. 用户许可协议

根据相关法律要求，用户在正式使用设备前需阅读并同意用户许可协议。因此，用户选择语言后，需阅读协议内容并点击“我已完成阅读并同意”选项，才能正式使用设备。



图 2 用户许可协议引导页

### 5.3. 网络配置

P3 Mini 设备需要在联网的环境中使用。首次引导过程中，用户可以对网络进行配置。具体说明请参考 6.6.3 章节，如您暂时不想对设备进行网络配置，也可跳过相关步骤，之后可通过 LCD 屏幕在设备的网络配置中重新配置连接网络。

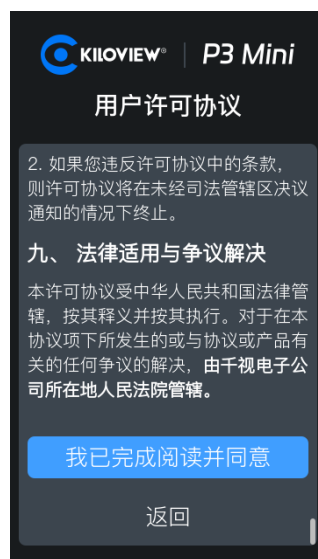

图 3 网络配置引导页

### 5.4. 开机引导完成

P3 Mini 首次开机引导完成后，系统会提示设备的 WEB 管理地址以及快捷登录的二维码。用户可以使用电脑登录或手机扫码，对设备进行更详细的设置，或者点击“完成配置”使用设备。【是否先要连接热点？用什么工具扫码？】



图 4 首次开机配置完成引导页

## 5.5. 设备缺省用户名与密码

---



### 注意

第一次登录设备的缺省用户名是 **admin**，密码是 **admin**；建议您第一次登录时更改系统的默认密码。

---

## 6. LCD 显示屏操作说明

### 6.1. LCD 屏幕主界面

开机引导完成后，P3 Mini 的 LCD 显示屏将显示 P3 Mini 的屏幕主界面。此界面分为顶部导航区(1)、视频预览区(2)、视频信息栏(3)以及操作菜单(4)（如图 5 所示）。



图 5 LCD 屏幕主界面

顶部导航区展示 P3 Mini 设备当前连接的网络信号及电池信息展示。视频预览区可以查看当前设备接入的视频，点击预览的视频可以全屏观看。视频信息栏用于实时查看 P3 Mini 设备的视频状态并进行录像、推流操作；操作菜单用于对设备的各项参数进行配置。

### 6.2. 视频源

点击主界面操作菜单的“源”按键，可进入视频源选择和视频编码设置界面（如图 6 所示）。在此界面可选择视频源和音频源，并设置编码方式、分辨率、帧率、码率，设定音频编码参数等。

#### 对应参数说明：

- 视频源：可选择 HDMI 或 SDI 接口。
- 编码：可选择 H.264 或 H.265 算法。
- 缩放：默认设置为 AUTO，表示编码输出的视频分辨率保持与实际 HDMI/SDI 输入的分辨率一致。
- 也可以从列表中选择特定的缩放分辨率。
- 注意：目前 P3 Mini 不支持视频放大功能。因此，如果选择的缩放分辨率大于实际输入的分辨率，缩放功能将不起作用。



- **帧率：**默认设置为 AUTO，即根据输入源自动匹配帧率。用户也可选择半帧率（当帧率 $\geq 50$ 时，帧率在原基础上减半）。或从列表中指定其他帧率。
- **注意：**目前 P3 Mini 不支持插帧功能。因此，如果选择的帧率大于实际输入的帧率，插帧功能将不起作用。
- **码率：**支持选择范围为 512K-40M，默认码率为 6M。
- **音频源：**默认设置为“视频源”，表示选择与视频源（HDMI/SDI）相同的音频源。用户也可选择 Line In 做为音频源。



图 6 LCD 屏幕编码源配置界面

### 6.3. 聚合

聚合（或称为链路聚合）指的是将多个物理网络链路组合成一个逻辑链路的技术。其原理是通过捆绑多个物理链路，从而增加带宽和提高可靠性，同时实现负载均衡。依托千视公司自主研发的 KiloLink 聚合算法技术，P3 Mini 具备高稳定性的多链路聚合传输能力。该设备能够灵活组合 4G、Wi-Fi 及以太网等多种网络链路，通过加密算法实现带宽叠加、自适应负载均衡和动态码率调节自动校准，确保在复杂多变的弱网环境中依然能够稳定传输数据。此外，用户可以在 KiloLink Server Pro 后台自定义缓冲时间，进一步降低直播过程中出现卡顿的概率。

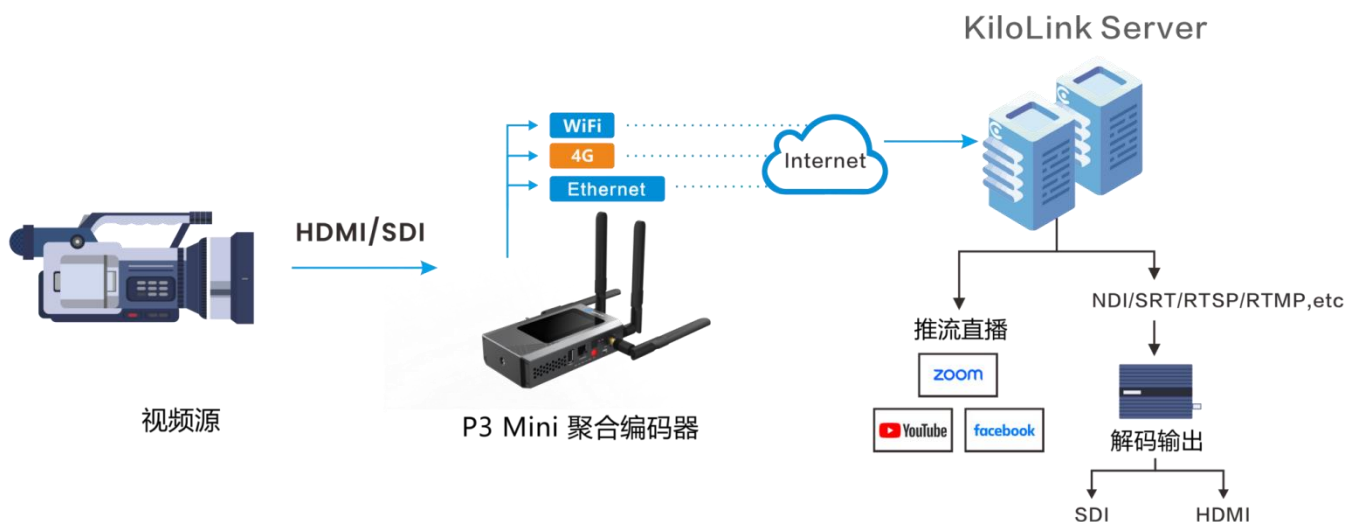

为实现 P3 Mini 的聚合传输，需要配置一台 KiloLink Server Pro 服务器，并在服务端设置 P3 Mini 的设备注册信息（KiloLink Server Pro 服务器的配置与详细使用方法请参考 KiloLink Server Pro 的操作手册）；此外，在 P3 Mini 设备端进行聚合传输之前，还需在设备端配置 P3 Mini 设备与 KiloLink Server Pro 连接的相关参数。

点击主界面操作菜单的“聚合”按键，可进入聚合设置界面（如图 7 所示）。

具体配置与 KiloLink Server Pro 的连接方法：

1. 点击主界面的“聚合”按键进入设备的聚合配置页面。
2. 填写：服务器地址、服务器端口、授权码等信息，设置是否加密，并选择需要参与聚合通信的网络通信链路。
3. 点击“应用”按键配置好进行连接的参数。

这样操作后，设备就可以同时通过多条通信链路聚合传输音视频信息。



图 7 LCD 屏幕聚合连接配置

#### 聚合参数说明：

- 服务器地址：填写用于连接 KiloLink Server Pro 的 IP 地址或域名。
- 服务器端口：填写 KiloLink Server Pro 对应开放的服务端口号。
- 服务器授权码：填写连接 KiloLink Server Pro 中对应本设备的授权码。
- 加密：选择是否启用 P3 Mini 聚合传输的数据加密功能。
- 聚合链路：选择参与聚合传输的网络链路。

## 6.4. 录制与推流

配置聚合服务后，设备即可进行推流操作。点击主界面的视频信息栏区域，进入快捷操作界面（如图 8 所示）。在快捷推流界面，用户可进行录制或聚合推流操作；在聚合推流时，可方便设置编码码率，并且支持开启动态调节码率。当用户开启动态调节码率时，设备的码率会随着网络环境动态调节（调整范围的上限不会超过所预设的码率）。此外，您还可以通过点击设备侧面的快捷推流按键实现一键推流。



图 8 主界面及快捷录制/推流操作界面

## 6.5. 高级

点击主界面的“高级”按钮，可进入到高级设置界面。用户可在此高级设置中进行语音对讲、屏幕切换、屏幕亮度、重启、关机等功能操作。

### 选项说明：

- 对讲：点击“对讲”可连接到 KIS 语音对讲服务器，进行语音对讲操作（详细设置请参考 8.2.4 章节）。
- 亮度：可动态调整屏幕的亮度。
- 屏幕切换：开启后，屏幕会旋转 90 度，以匹配需要将设备横屏使用的场景。
- 重启：重启 P3 Mini 设备。
- 关机：设备关机。



图 9 LCD 高级设置界面

## 6.6. 设置

点击主界面操作菜单的“设置”按键，即可进入 P3 Mini 的设置界面。在该界面中，您可以查看设备的运行状况，并访问系统设置、网络设置和录像设置三个选项。通过这些选项，您可以查看设备的运行状态，并对设备的多个系统参数进行配置。

### 6.6.1. 运行状况

运行状况标签页可以查看设备当前的运行数据，如设备工作时间、温度、CPU 使用率、通信数据等信息。



图 10 LCD 设置-运行状况界面

### 6.6.2. 系统设置

系统设置标签页可查看设备名称、序列号、版本信息、以及设置设备的默认语言、屏幕保护（常亮/2/5/10 分钟）、设备时间（自动获取 NTP 时间/手动设置）、对设备固件升级、还原出厂设置。

#### 6.6.2.1 系统设置参数说明

- 语言切换：P3 Mini 支持“中文/英文”切换
- 屏幕保护：支持“常亮/2 分钟/5 分钟/10 分钟”四个选项，表示当用户多长时间没有操作屏幕时、屏幕将熄灭。请注意：屏幕长时间显示静态内容，可能导致屏幕留下残影甚至造成永久性损伤。合理地设置屏幕保护功能可以有效保护屏幕并节省电量。
- 日期和时间：支持“自动”和“手动”两种时间设置方式。自动设置通过 NTP 服务器获取时间，NTP（网络时间协议）确保设备时间与全球标准时间保持一致。P3 Mini 将从指定的 NTP 服务器获取并周期性同步时间。有关如何配置 NTP 服务器的详细信息，请参见 10.4 章节。
- 手动设置时间：允许用户手动输入日期和时间。请注意，手动设置时间后，设备时间将由 P3 Mini 内部的电池及 RTC 时钟系统维持。由于 RTC 系统存在精度误差，系统时间可能会随着时间推移产生较大



图 11 LCD 设置- 系统设置界面

### 6.6.2.2 固件升级与还原出厂设置

固件升级：点击“升级”可以对 P3 Mini 设备的固件（即 P3 Mini 的软件）进行更新。当 P3 Mini 有新的功能改进、性能优化以及问题修复时，会发布新的固件以提供更新。

插入存有 P3 Mini 升级固件的 U 盘（固件需放在 U 盘根目录下），点击“**固件升级**”，系统将自动搜 U 盘根目录下最新版本的有效固件，并自动进行固件升级。即可自动进行固件升级。

**注意：**为防止升级失败，在升级前请将 U 盘插入电脑，删除多余的升级包，仅保留最新的升级包，并确认升级包是否完整、命名正确，并且符合设备升级的版本要求。

固件更新后，系统将提示重启，点击确认后设备将重新启动并升级，请耐心等待设备重启。

**还原出厂设置：**还原出厂设置指将设备恢复到出厂时的初始状态。还原出厂设置会清除全部的设备配置信息，但已经升级的成功的固件仍将保留，如需改变固件版本版本请使用固件升级功能更新早期版本固件。

您只需在系统设置标签页面，点击“**还原出厂设置**”，即可对设备进行还原出厂设置操作。

固件升级与还原出厂设置更多的介绍可参考 10.7 章节



#### 注意

- 升级过程中，请勿断电，否则可能导致设备无法启动。
- 使用 U 盘进行固件升级，U 盘的文件系统格式要求是 FAT/FAT32/exFAT。
- 升级的过程大约需要 3-5 分钟。如果超过 5 分钟升级仍未提示完成，请尝试重启设备；如果设备无法正常启动，请尝试联系技术支持。

### 6.6.3. 网络

P3 Mini 主机支持以太网、Wi-Fi、4G 等多种网络接口，并支持聚合通信。通过点击主界面操作菜单项的“系统”->“网络”，进入网络设置界面对设备的以太网、Wi-Fi 和 4G 的网络接口参数进行设置。



图 12 设置- 网络设置界面

#### 6.6.3.1 以太网设置

在网络设置中点击以太网，可选择自动获取或手动配置网络。选择“自动获取”时，P3 Mini 的以太网接口将通过 DHCP 协议获取并配置信息；如需手动配置网络参数，可设置 IP 地址、子网掩码、网关、DNS 等信息。设置完成后点击“应用”使设置生效。



图 13 网络设置 以太网设置界面

### 6.6.3.2 无线局域网设置

要配置 P3 Mini 连接 Wi-Fi 热点，只需在网络界面中点击“**Wi-Fi**”选项，进入 Wi-Fi 设置界面（如图 14）：



图 14 Wi-Fi 设置界面

在 Wi-Fi 设置界面，点击需要连接的 Wi-Fi 热点，在弹出窗口中输入 Wi-Fi 连接密码，然后点击“应用”即可连接 Wi-Fi。

如果需要更多的网络配置，也可以在此页面设置。如设置 Wi-Fi 是否自动连接、是否自动获取 IP 地址等（见图 15）。

#### Wi-Fi 主要参数：

- 自动连接：用于设置是否自动连接此 Wi-Fi 热点；如果启用此选项，P3 Mini 在发现此 Wi-Fi 热点时会自动连接。
- BSSID：连接的热点的唯一标识，由 6 个字节组成的物理地址，此参数不可设置，仅用于区分不同的 AP。
- 加密方式：P3 Mini 支持接入 WPA/WPA-PSK/WPA2/WPA2-PSK 等加密方式的 Wi-Fi 热点。目前，大多数路由器使用 WPA2 加密。
  - 说明：WPA（Wi-Fi Protected Access）通过 TKIP（Temporal Key Integrity Protocol）提供数据加密和认证；WPA2 则通过更强大的 AES（Advanced Encryption Standard）加密算法提供更高级的安全性；WPA-PSK/WPA2-PSK 是预共享密钥版本，通常用于家庭或小型办公网络环境。
  - 注意：请正确选择加密方式，否则 Wi-Fi 连接不会生效。
- 密码：连接 Wi-Fi 热点的密码。
- IP 设置：支持自动设置与手动设置 IP 及相关信息。



图 15 Wi-Fi 连接设置界面

### 6.6.3.3 无线热点设置

P3 Mini 支持设置为 Wi-Fi 热点，让其他设备通过连接该 Wi-Fi 热点访问 P3 Mini 进行管理控制，或者访问互联网。

若需要将 P3 Mini 设置为 Wi-Fi 共享热点，可在网络配置的主界面选择 Wi-Fi 热点进行配置（如图 16）。Wi-Fi 热点可设置共享的 Wi-Fi 热点名称、密码、默认使用的 IP 网段以及选择 Wi-Fi 信道等参数。

在无线网络中，P3 Mini 支持选择信道主要有两个原因：1.是为了降低干扰和优化网络性能，配置无线热点时尽量选择拥挤的信道；2.是不同国家和地区对频谱有规定和限制，在信道受限地区使用 P3 Mini 时，需设置法规允许的信道。



图 16 Wi-Fi 共享热点配置



**注意**

- P3 Mini 的 Wi-Fi 共享热点默认只支持 24 位子网掩码，因此 IP 地址网段需要设置前三位 IP 地址段。用户连接后，设备的 DHCP 服务会从该网段的地址池范围（XXX.XXX.XXX.10 - XXX.XXX.XXX.250）中分配一个 IP 地址给接入的终端。
- 由于 P3 Mini 设备的性能限制，建议同时接入热点的终端数量不超过 3 台。

#### 6.6.3.4 4G 移动通信网络设置

当 P3 Mini 插入 SIM 卡后，在“**网络设置**”界面会自动出现相应的网络连接选项。连接网络后，将从运营商网络获取 IP 地址等参数，并显示为“**已连接**”状态。在“**网络设置**”页面可以查看连接状态及上下行速率。

在网络设置界面点击对应的网络选项进行连接配置。配置选项包括是否启用该模块的移动网络、APN 信息以及 SIM 卡识别认证信息等（见图 17）。

4G 模块主要参数：

- 移动网络：控制移动网络的开关，关闭后将禁用该模块。
- 网络运营商：显示当前提供网络服务的运营商。
- IP 地址：显示当前通信模块连接后的 IP 地址。若此模块未完成网络连接，将无法获取 IP 地址；可通过点击刷新来更新 IP 地址信息以判断模块是否正常连接。
- PIN：输入 SIM 卡的 PIN 码，默认为不设置。PIN 码是一种安全措施，用于保护 SIM 卡不被他人盗用。当 SIM 卡需要 PIN 码验证时，用户需设置 PIN 码进行身份验证。
- APN（接入点名称）：默认会自动根据接入的运营商网络选择合适的 APN，但也支持手动设置。

接入不同运营商的网络，需要提供正确的 APN；这些 APN 由运营商定义和提供。如果输入错误的 APN，可能导致无法接入网络或者网络数据传输带宽受限，因此设置前请与运营商确认正确的 APN 值。如需手动设置 APN，请直接输入运营商提供的 APN 或从设备预置的 APN 列表中选择。

- 认证方式：用于网络连接认证，支持 PAP/CHAP/MsChapV2 三种认证方式。用于验证用户身份以访问移动网络。通常 PAP 适用于对安全性要求不高的场景，比如预付费 SIM 卡访问互联网的情况；CHAP 适用于需要更高安全性的环境，如企业内部网络或者长期需要保持连接的场景，能够提供更安全的身份验证机制；MsChapV2 适用于使用 Windows 系统或依赖 Microsoft 技术的网络环境，提供了更复杂和强大的认证保护。在实际使用过程中，需确认运营商使用的是哪种认证方式。

**注意：**不论哪种认证方式都需要提供相应的账号密码信息，所以在未设置认证帐号/密码时，认证方式不会生效。

- 帐号：移动网络连接认证帐号。
- 密码：移动网络连接认证密码。



图 17 4G 网络配置界面

**注意**

如果连续三次输入错误的 PIN 码，SIM 卡将被锁定，此时需要使用 PUK 码（PIN 解锁码）进行解锁。如果 PUK 码输入错误超过 10 次，SIM 卡将永久锁定，需要更换新的 SIM 卡。

**6.6.4. 录像**

P3 Mini 支持本地录制功能。用户只需插入 USB 存储盘，即可利用 P3 Mini 的录制功能。如需进行更多录像设置，可在系统设置的录像界面进行配置（见图 18）。

**录像主要设置参数：**

- 录像文件格式：支持 MP4/MOV 两种录制文件格式，默认选项是 MP4 格式。
- 文件分割方式：支持不分割/按时长/按大小三种录制文件分割方式。
- 不分割：录制的内容保存在一个文件中，不进行任何分割。
- 按时长分割：按照用户选择的时间间隔（1 分钟-1 天）将录制内容分割成多个文件。
  - 按大小分割：根据用户选择的文件大小限制（512M-4G），自动将录制内容分割成多个文件。
  - 录制策略：支持录满停止/自动覆盖旧文件两种录制策略。
  - 录满停止策略：当录制设备的存储空间达到允许存储的上限时，录制会自动停止。此策略侧重保障存储数据的完整性。在使用此策略时，建议尽量预留足够的存储空间。

- 自动覆盖旧文件策略：允许录制设备的存储空间即将达到预设的上限时，系统将删除最旧的录制文件，从而为新的录制内容腾出空间。此策略更注重保障录制的持续性。用户可根据自己的应用场景灵活选择。



图 18 设置—录像 配置界面

## 7. Web 管理系统

### 7.1. 登录设备 Web 管理系统

除了使用 LCD 显示屏进行设备设置和操作外，本设备还支持通过 Web 管理系统操作和管理设备。要访问设备管理页面，只需打开 Web 浏览器，在地址栏输入：<http://设备 IP 地址/> 当系统开启了 HTTPS 服务时，也可输入：<https://设备 IP 地址/> 访问系统管理后台（如何开启 HTTPS 服务详见 7.3.5 章节）。

正常登录后，在编码器 Web 管理页面可以设置编码参数和功能参数等。管理界面见图 19：



图 19 Web UI 登录后的主界面



#### 注意

- 缺省登录设备的用户名是 **admin**，密码是 **admin**
- 为保证信息安全，建议您初次登录后、立即修改密码！
- 考虑浏览器的兼容性问题，建议使用 Chrome 或 Edge。
- 本设备需 KiloLink Server Pro 为 P3 Mini 提供聚合服务支持。

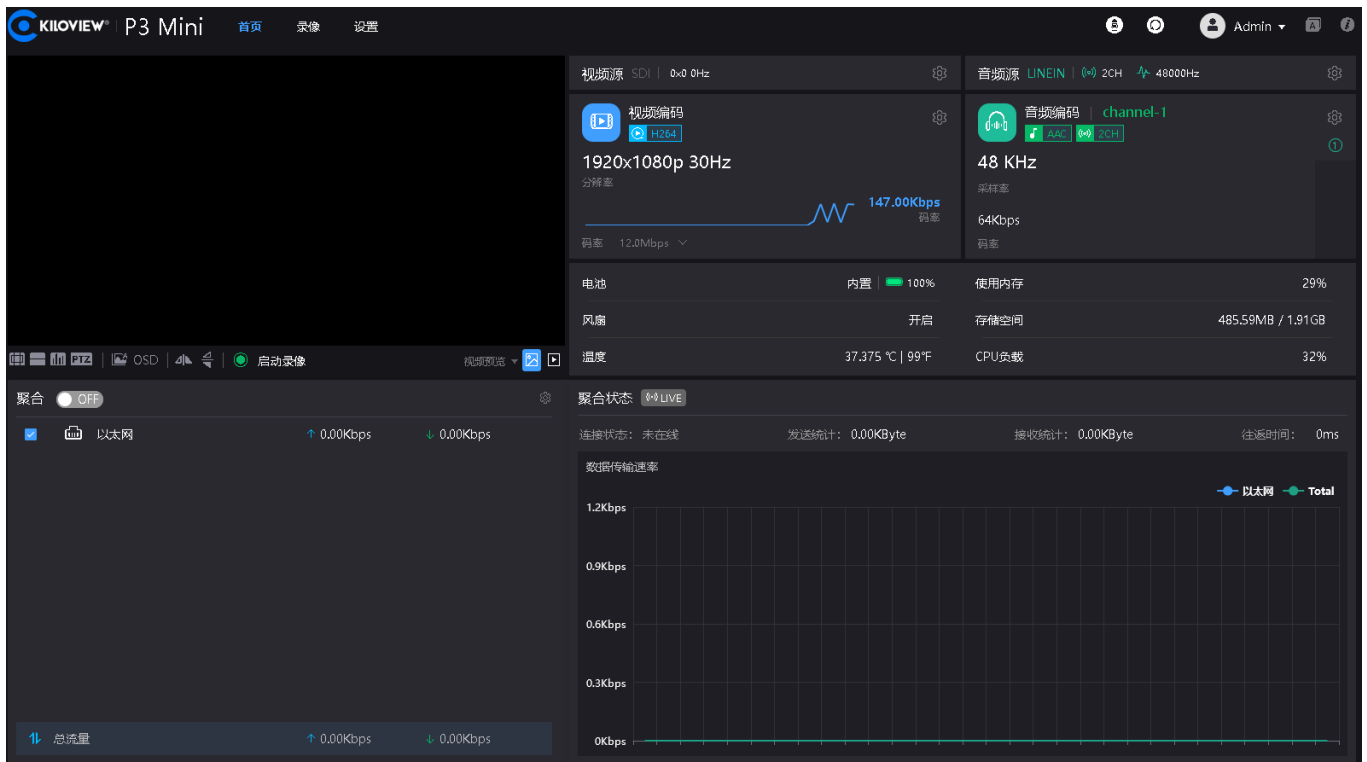
## 7.2. 配置 Wi-Fi 热点管理设备

P3 Mini 可以通过 Wi-Fi 终端连接设备进行设置。在设备开启 Wi-Fi 热点并设置 Wi-Fi 热点名称密码后，可用手机或笔记本等 Wi-Fi 终端连接此热点，登录管理编码器设备。连接到 P3 Mini 热点后，在手机或笔记本的浏览器中输入设备的网关地址，可进入编码器的 WEB 管理界面。（P3 Mini 热点配置详情可参考设备小屏幕或 WEB UI 配置，具体见 6.6.3 或 7.3.3 章节。）



### 注意

- 设备只有一个 Wi-Fi 模块，在设为热点的同时连接其他 Wi-Fi 网络，会对 Wi-Fi 信号和设备性能产生影响。因此，在需要使用 Wi-Fi 进行聚合推流的情况下，建议关闭 Wi-Fi 热点，以避免对 Wi-Fi 网络造成负面影响。

## 7.3. 网络配置

本设备支持以太网、Wi-Fi 和 4G 网络。通过点击主界面操作菜单项的“设置”->“网络设置”，对设备的以太网、Wi-Fi 和 4G 网络接口参数进行设置。下面将详细介绍网络的具体配置。



图 20 WEB UI 网络设置界面

### 7.3.1. 以太网

在网络设置中点击“以太网”->“配置”按键，可设置自动获取或手动配置网络。选择“自动获取”时，P3 Mini 的以太网接口将通过 DHCP 协议获取并配置信息；如需手动配置网络参数，可设置 IP 地址、子网掩码、网关、DNS 等信息。设置完成后点击“应用”使设置生效。

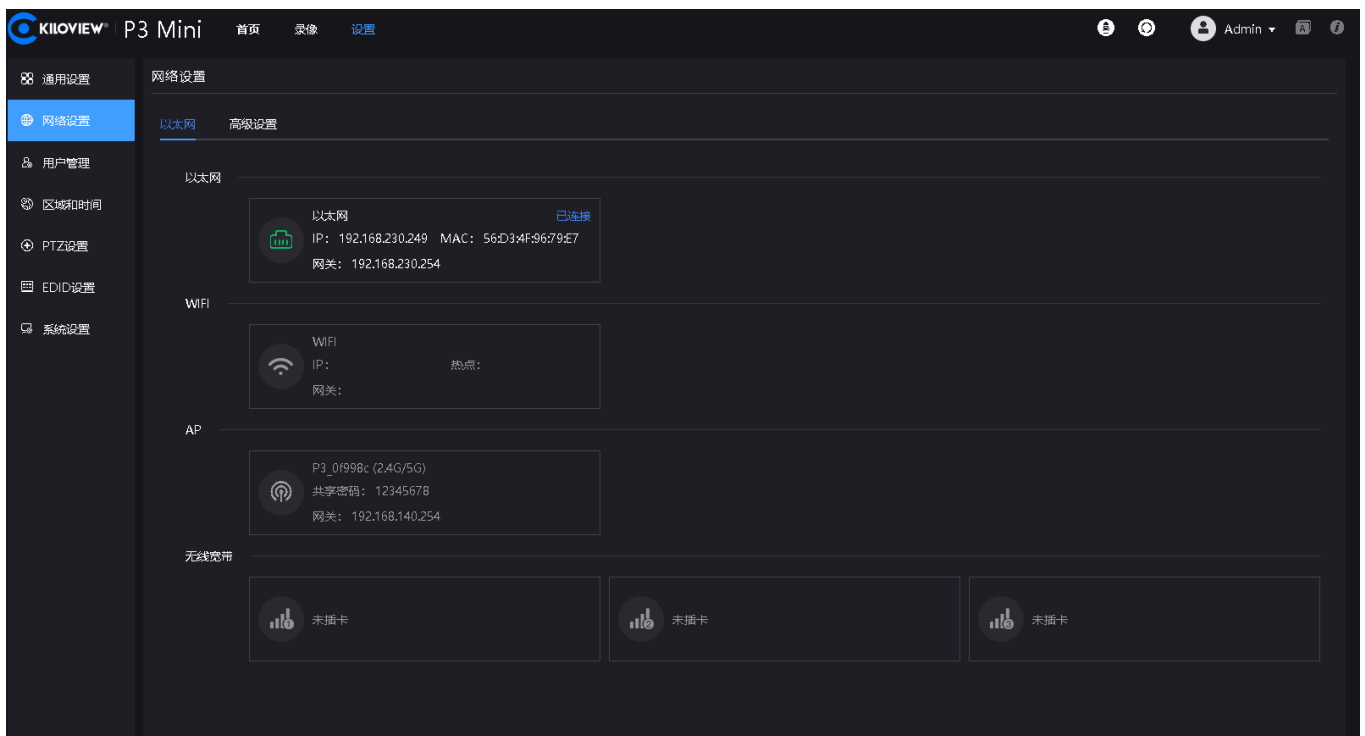

图 21 网络设置 以太网配置

### 7.3.2. Wi-Fi 网络

连接 Wi-Fi，只需点击“Wi-Fi”->“配置”按键，即可进入连接 Wi-Fi 的界面。点击“当前扫描的热点列表”中的 Wi-Fi 热点“连接”即可进行连接，对于隐藏 SSID 的 Wi-Fi，请通过“手动添加一个隐藏的热点”来连接。已经成功连接过的 Wi-Fi，编码器会保存对应记录，下次可直接选择这个 Wi-Fi 连接。如不需保存这个 Wi-Fi 连接，可选中这个已保存的 Wi-Fi 热点，点击“忘记”按键。

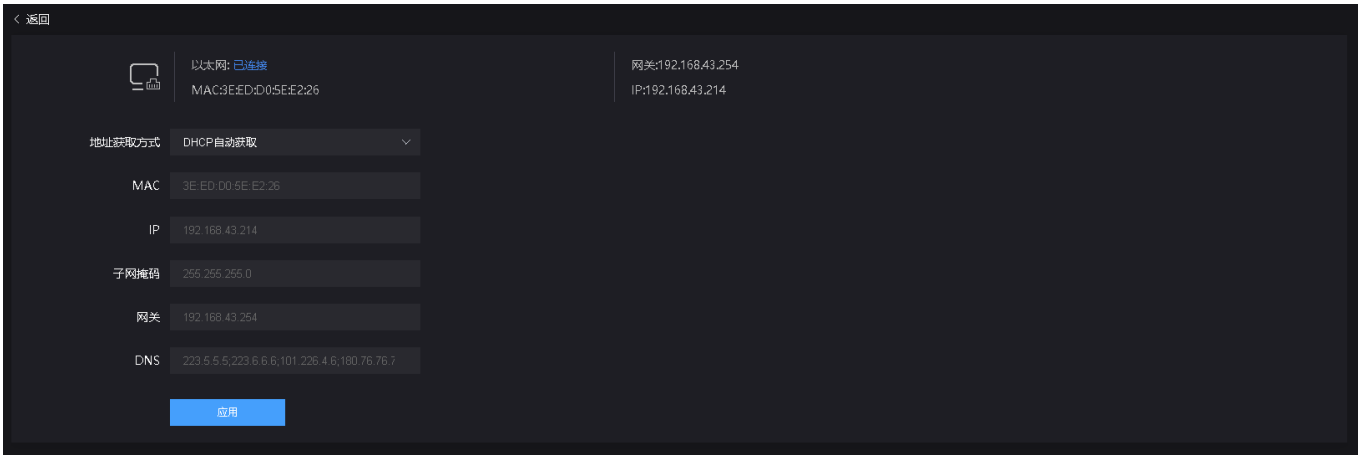

图 22 Wi-Fi 配置界面

**注意**

- 为确保 Wi-Fi 无线传输的可靠性和效率，请保持 Wi-Fi 路由器 (AP) 与 P3 Mini 之间的通信距离，避免遮挡和干扰。使用 Wi-Fi 的 5GHz 频段 (信道 36-165) 可以提供更快的连接速度，并减少无线信道的干扰。

**7.3.3. AP 设置**

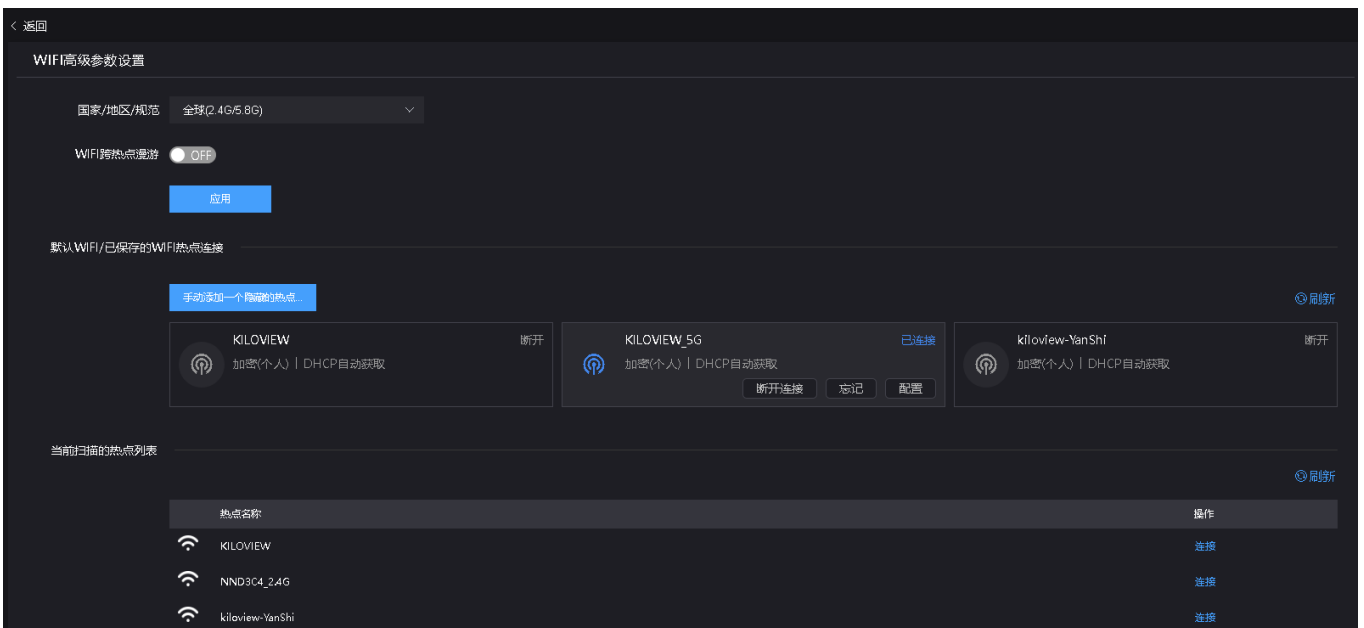
设置 AP，点击“AP”->“设置”按键，在弹窗中填写 AP 设置信息即可配置 Wi-Fi 热点 (如图 23)。Wi-Fi 热点可设置共享的 Wi-Fi 热点名称、密码、默认使用的 IP 网段以及 Wi-Fi 信道等参数。

关于选择 Wi-Fi 信道：1.是为了降低干扰和优化网络性能，配置无线热点时尽量选择不拥挤的信道；2.是不同国家和地区对频谱有规定和限制，在信道受限地区使用本设备时，需设置法规允许范围内的信道。

**注意：**P3 Mini 的 Wi-Fi 共享热点默认只支持 24 位子网掩码，所以 IP 地址网段需要设置前三位 IP 地址段。用户连接后，设备的 DHCP 服务会从该网段地址池范围 (XXX.XXX.XXX.10-XXX.XXX.XXX.250) 分配一个 IP 地址给接入的终端。因 P3 Mini 设备性能所限，建议同时接入热点的终端不超过 3 台。



图 23 AP 设置弹窗界面

**7.3.4. 4G 移动通信网络**

当编码器插入了 SIM 卡后，“网络设置”中的“无线宽带”会增加相应的 4G 连接选项。如果 4G 网络的状态正常，在“网络设置”页面可以看到连接状态为“已连接”并显示对应的上下行速率。点击“配置”可改变 4G 网络配置。配置项包括是否启用该模块的移动通信、APN 信息以及 SIM 卡识别认证信息选项。各项参数的详细说明请参见本手册 6.6.3 章节。



图 24 4G 网络模块参数配置



### 注意

使用前请先确认 4G 网络是否已经正常连接，SIM 卡余额是否足够，否则可能导致网络不可用。

### 7.3.5. 高级设置

网络的高级设置可用设置 HTTP /HTTPS 以及路由配置。

#### HTTP/HTTPS 设置:

标准的 WEB 服务端口默认为 80 (HTTPS 访问端口为 443)，支持修改 WEB 服务的端口 (范围: 1-65535)。端口修改完成后，访问设备配置页面，需在访问链接添加修改后的端口才能访问 Web 管理系统，如：设备修改之前 IP 地址是 192.168.1.168，当 WEB 服务端口由 80 改为 90，HTTPS 服务端口由 443 改为 450，则需输入：`http://192.168.1.168:90` 或者 `https://192.168.1.168:450` 进入 Web 管理系统。

当使用 HTTPS 访问设备的 WEB 页面时，浏览器如提示证书错误，这是由于浏览器的证书安全验证导致的。在这种情况下，您需要浏览器添加此访问链接到安全例外后再行访问。



图 25 HTTP/HTTPS 配置界面

路由策略:

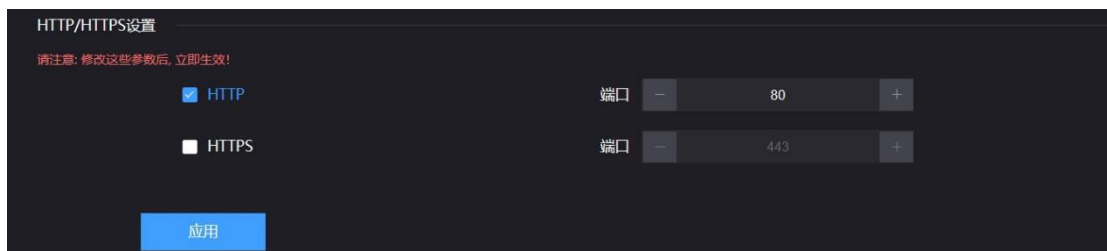

路由策略用于定义网络数据的发送/接收在不同网络接口之间进行选择的策略。当设备有多个网络接口时，设定路由策略可将约定在指定条件下的网络数据通过指定的网络接口进行发送/接收。

#### 配置路由策略的主要参数：

- 接口：指定该路由策略的数据包通过哪个网络接口处理。
- 目标：数据报文将要发送到的目标网络地址。
- 子网掩码：与目标地址结合使用，定义目标网络的范围。
- 网关：（当目标网络地址与当前设备的地址不在同一网段时）指定通过哪个网关来转发到达目标地址的数据包。
- Metric：设定路由策略的优先级，数值越低优先级越高。
- MTU：最大传输单元，设置发送的数据包的最大长度。超过 MTU 长度的数据包将进行分片处理。



#### 注意

错误的配置可能导致设备异常，建议由专业的网络管理人员配置路由策略。

---

## 8. 基于 WEB 的信息查看与编码参数设置

### 8.1. 信息看板

“信息看板”是后台管理首页音视频及设备当前运行状态、音视频流状态、网络状态的总览，主要信息如图 26 红框区域。

音视频编码参数及其他设备参数：

- 视频编码：显示视频编码格式；
- 视频源：显示输入信号源的接口；
- 编码格式：显示信号源编码方式；
- 分辨率：显示信号源的编码分辨率；
- 码率：显示信号源的编码帧率,此选项可快捷切换视频编码码率；
- 音频源：显示输入音频源的接口、声道和采样率；
- 音频格式：显示信号源的编码音频格式；
- 音频采样率：显示信号源的编码音频采样率；
- 声道数：显示信号源的编码声道；
- 网络流量：显示当前设备每路信道和总流量的实时的上下行网络速度；
- 聚合状态：当前是否在进行推流；
- 总流量：显示各通道当前一段时间的流量波动图；
- 使用内存：显示设备内存情况；
- CPU 负载：显示设备 CPU 负载情况；
- 温度：当前设备温度；
- 电池：当前设备电池使用情况；



图 26 WEB 管理后台首页信息看板

## 8.2. 顶部导航栏

在顶部导航栏菜单中，左侧功能区为菜单项，用于对编码器进行各项功能设置；右侧功能区可操作语音对讲，设置密码，退出登录，重启，切换语言，设备信息等功能。



图 27 顶部导航栏右侧功能区

### 8.2.1. 修改 WEB 登录密码

点击用户名下拉菜单的“修改密码”会弹出修改密码选项框，可以修改 WEB 管理端的用户名与密码，默认的用户名与密码都是“admin”。用户名支持中英文及数字，密码必须包含大小写字母和数字且长度为 6-32 位。



图 28 修改 WEB 端登录用户密码弹窗

### 8.2.2. 重启设备

在 Web 管理系统右上角点击“”图标，弹窗确认后；设备即可自动关机然后重新开机，持续时间大约 1 分钟。





图 29 重启设备确认弹窗

### 8.2.3. 切换语言

P3 Mini 支持多语言切换，点击“”后，弹出下拉菜单，在下拉菜单中可选择对应的语言进行切换。

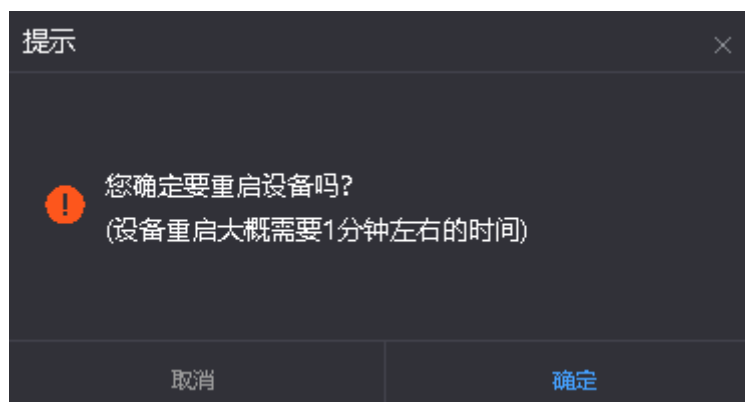
### 8.2.4. 语音对讲

KIS 多方语音通话系统，是一款简单实用、可通过多种方式（千视编解码器、千视语音面板、手机/Pad、网页端、手持终端）登录的各方语音通话平台。它可进行跨互联网的各方语音通话，任何地点，多种设备都可参与其中。如需获取安装 KIS 多方语音通话系统可访问 <http://www.kiloview.com> 或联系经销商。

P3 Mini 连接 KIS 对讲服务器之前，需先在服务端安装部署 KIS 多方语音通话系统，并设置对应的和权限。KIS 多方语音通话系统的详细设置操作，请浏览《Kiloview Intercom Server 操作手册》。

P3 Mini 可通过接入 KIS 来支持语音对讲功能。P3 Mini 的语音对讲功能基于 HTTPS 协议，所以启用语音对讲功能前，需先把网络切换到 HTTPS 协议（切换 HTTPS 协议，详见 7.3.5 章节）。

HTTPS 模式下 WEB 浏览器后点击“”，填写连接语音对讲服务器的 IP,授权码来配置连接 KIS 对讲服务器。

它支持：

- 1.设备 Web 管理界面与本机设备进行对讲。
- 2.本机加入 KIS(Kiloview Intercom Server)对讲。

设置完成以后，通过 web 浏览器（chrome，edge，safari）以使用 HTTPS 模式登录网页，点击页面右上角的“”按钮，选择一 KIS 服务器可进行语音对讲操作（如图 30）。或者直接设备端连接耳麦，在设备端开启语音对讲功能。



图 30 语音对讲界面

### 8.2.5. 设备信息

点击“”可查看设备名称，序列号，IMEI，硬件版本，软件版本等设备信息，

设备名称:	P3-Mini-2015120013FE0
序列号:	2015120013FE0
IMEI1:	865061060112907
IMEI2:	865061060110760
IMEI3:	865061060108970
当前硬件版本:	1.0
当前软件版本:	1.01.0030

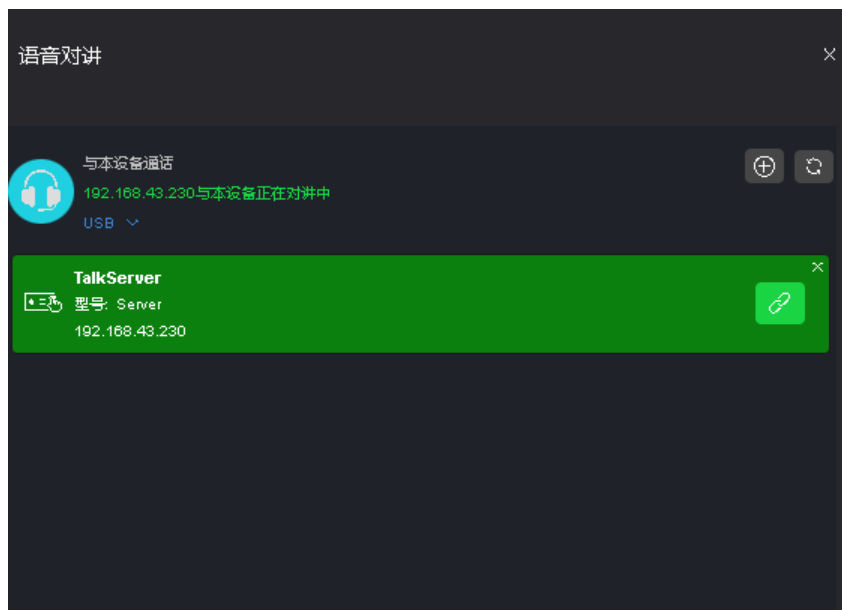
图 31 设备信息

## 8.3. 编码设置

### 8.3.1. 视频信号源

在信息栏界面点击“视频源”区域的“”图标（如图 32），进入到视频源设置界面，可对视频源进行选择：



图 32 视频源信号选择示例

视频源可选择：HDMI/SDI 进行切换。



图 33 HDMI/SDI 视频源信号选择弹窗

### 8.3.2. 视频编码参数

视频编码参数主要用来设置设备的编码格式（CODEC），视频缩放，编码帧率，码率控制方式，编码码率，GOP 值，色彩，档次等信息；点击界面中“视频编码”区域的“**齿轮**”图标（参见图 34 红色区域），会弹出如图 35 的对话框

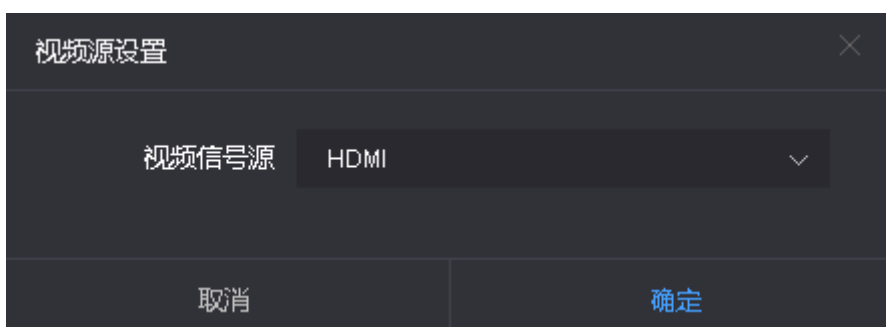

图 34 视频编码参数配置入口



图 35 视频编码参数设置弹窗

**参数说明:**

- 编码: H264/H265 可选。

- 档次 (Profile) : 支持 Baseline, Main profile, High profile, 三个档次; 因 H.264/H.265 的不同编码特性, 请选择对应的 Profile。采用 H.264 编码时可选择 Baseline, Main, High; 采用 H.265 编码请选择 Main; 更高的档次意味着有更高的视频压缩率和更高级的编码特性, 这同时也意味着更高的档次在同等码率条件下会有更好的图像质量。但需要用户确认接收/解码系统能否支持对应的档次。
- 缩放: 默认为 AUTO, 表示编码输出的视频分辨率保持与实际 HDMI/SDI 输入的分辨率一致。也可以指定缩放到特定的分辨率 (从列表中选择)。

**注意:** 目前 P3 Mini 不支持视频放大功能, 因此如果选择的缩放分辨率大于实际输入的分辨率, 缩放将不起作用。

- 色彩: 有两个选项, 灰度和彩色。
- 编码帧率: 默认为“全帧率”即根据输入源自动匹配帧率; 也可选择“原始视频帧率 $\geq$ 50 时自动减半”, 也可以指定选择其他帧率 (从列表中选择)。

**注意:** 目前 P3 Mini 不支持插帧, 因此如果选择指定帧率大于实际输入的帧率, 将自动匹配实际帧率。

- 码率控制方式: CBR (恒定码率模式) /VBR (动态码率模式) 可选; CBR 是固定码率, 选择固定编码后, 视频编码器“尽量控制”视频编码的码率输出恒定, 比如设定视频编码码率为 4Mbps, 则无论图像内容的复杂度如何变化, 编码器尽量保持输出码率均匀地在 4Mbps 左右。VBR 是可变码率, 编码器将根据实际视频内容的复杂程度和设定的目标码率, 以确保图像质量为第一目标、平均码率不超过设定目标码率为前提, 较大幅度地变化每一帧的编码码率, 因此其瞬时的码率有较大的波动。CBR 编码设置更适合无线网络传输的场景, 因为无线网络环境中恒定的码率能确保网络的延时和抖动更稳定。
- 编码码率: 支持 512K-40M 可选, 默认 6M 码率。
- GOP 大小: GOP (Group of Pictures) 值表示一组连续的图像帧, 包括一个 I 帧 (关键帧)、若干个 P 帧 (预测帧) 和 B 帧 (双向预测帧; 在 P3 Mini 的默认设定下, 不会有 B 帧产生)。这些帧按照特定顺序形成一个 GOP。较短的 GOP 能够提升视频质量, 因为它会更频繁地插入 I 帧, 减少帧间预测误差的传播, 并使视频当发生丢失数据等错误时能更快速地恢复; 但这也增加视频编码比特率。相反, 较长的 GOP 可以更高效地压缩视频, 但可能导致运动场景或快速变化场景出现画质损失或压缩伪影。因此, GOP 是用于平衡视频质量和压缩率的参数。本设备默认的 GOP 值是 60 (单位: 图像帧), 用户可以根据视频实际效果进行调整。

### 8.3.3. 音频信号源

在信息栏界面点击“音频源”区域的“齿轮”图标 (参见图 36 红色区域), 进入到音频源设置界面, 可对音频源进行切换:



图 36 音频源选择入口

可以切换的音频源有：/HDMI/SDI/Line-IN；如使用 Line IN 输入音频，请将音频源接入设备上的 3.5mm 音频输入接口。



图 37 音频源选择弹窗



#### 注意

- 音频信号源在未设为 Line IN 的情况下，切换视频，音频源会自动与视频源同步变化；所以如果要自定义视频源与音频源的组合，请在先设置完视频源后，再切换音频源。

### 8.3.4. 音频编码设置

在信息栏界面点击“音频编码”区域的“齿轮”图标（如图 38 红色区域），进入到音视频编码设置界面，可对音频源和音频编码参数进行设置：



图 38 音频编码参数配置入口





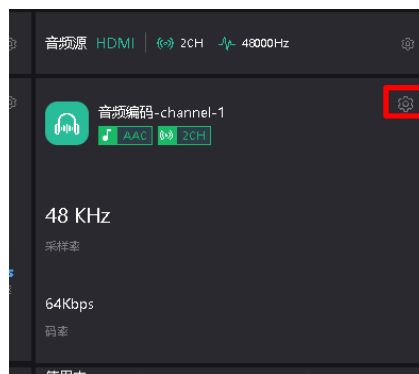

图 39 音频编码参数配置选项

音频编码支持 AAC、G.711 两种音频编码格式，音频采样率可以根据实际需要选择，声道有立体声和单声道两种方式，编码码率在 16 K-512 K 范围内可调节，默认是 64Kbps。

#### 8.4. 视频预览和视频处理

在视频预览和视频处理栏（见图 40），左边为视频预览设置，可以通过预览窗口右下角的按钮进行控制：为图片预览，为视频预览。选择预览模式后，需要点击预览模式旁的视频状态，选择刷新预览，预览窗口就会切换到选择的预览模式。

如果预览窗口显示为黑色，则代表设备可能未检测到视频输入源，需要检查下输入线缆是否插好。

对应按键说明：

 图标：开关预览视频安全框

 图标：开关预览视频中心线

 图标：对视频实现水平翻转

 图标：对视频实现垂直翻转

 图标：开关音柱效果

 图标：对视频使用图文叠加功能（支持文字、日期、时间、日期/时间和图片）

**PTZ** 图标：使用云台控制功能（需视频源支持 NDI 标准的云台控制协议）

 图标：启动/停止视频录像功能



图 40 视频处理栏

## 8.5. 本地录像

P3 Mini 支持 U 盘插入到编码器的 USB 接口进行录像。录像的具体操作如下：

1) 确认 P3 Mini 插了 U 盘，在 WEB 界面中顶部导航栏打开“录像”->“存储设备”，可以查看到存储设备被识别。如下图：

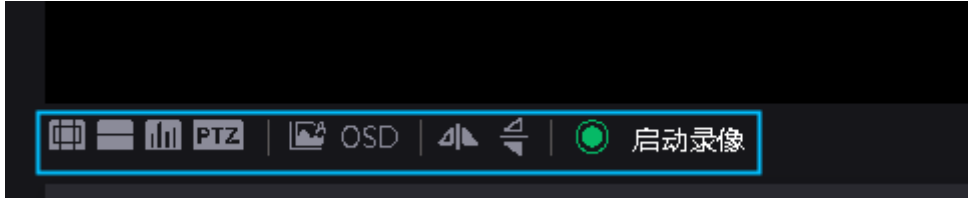



图 41 存储设备管理

2) 录像设置，可设置录制的格式：MP4/MOV；文件分割方式：不分割/按时长/大小分割；可配置录制策略：在录满的情况下，是停止录像还是自动覆盖旧文件。（详细参数说明参见 [错误!未找到引用源。](#) 章节）

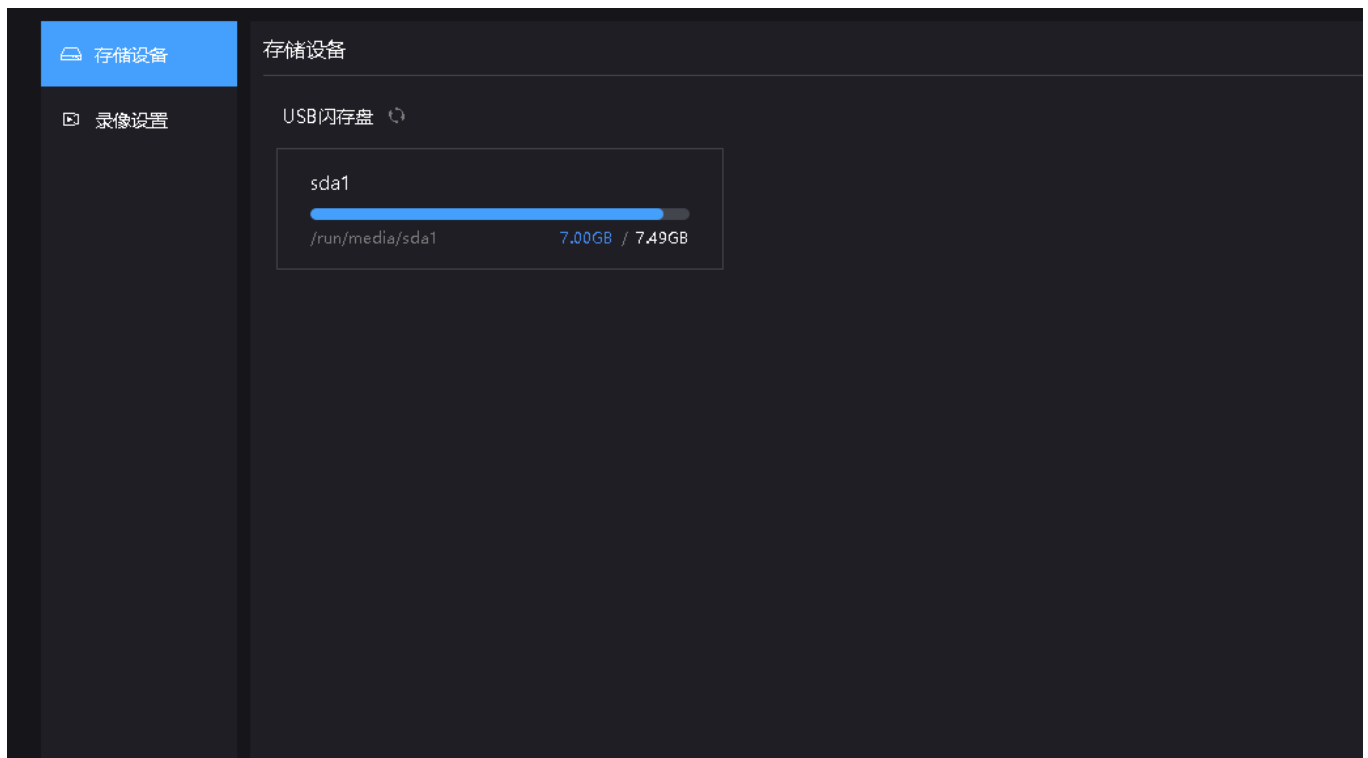

图 42 录像设置参数

3) 点击  进行录像，如录像正常启动，录像按键会变为红色；此时如需停止录像，再次点击录像按键即可停止录像。



图 43 启用/停止录像

## 8.6. 查看及下载录像

如需查看已录制的录像文件，可点击顶部导航栏的“录像”->“存储设备”，在存储管理页面点击需查看/下载的录像文件磁盘，从弹出菜单中下载或删除录像文件（见图 44）。

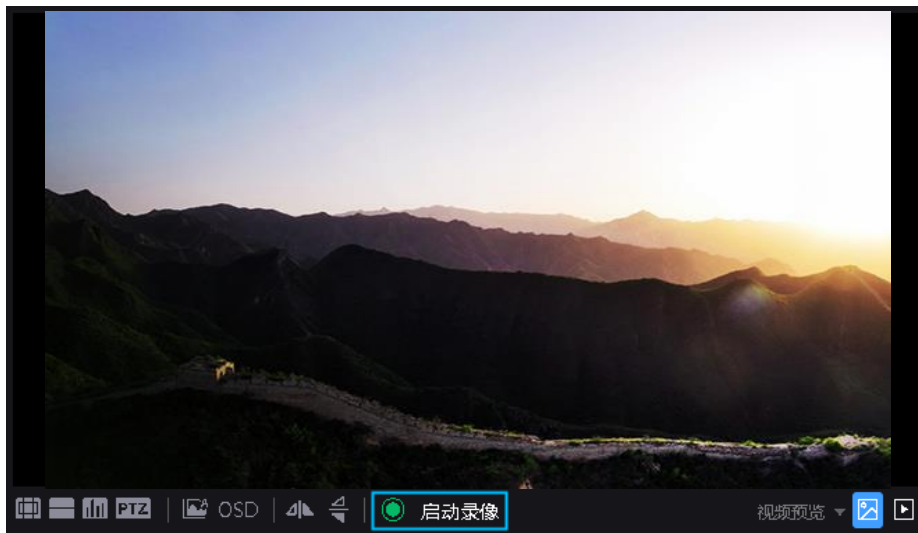

图 44 录像文件管理弹出菜单



### 注意

- 当用户在正在录制的过程中拔除存储器可能造成录像文件的永远损坏以至于无法播放。
- 录像完成时，请先停止录像，再移除存储设备，以保证录像可以正常播放。

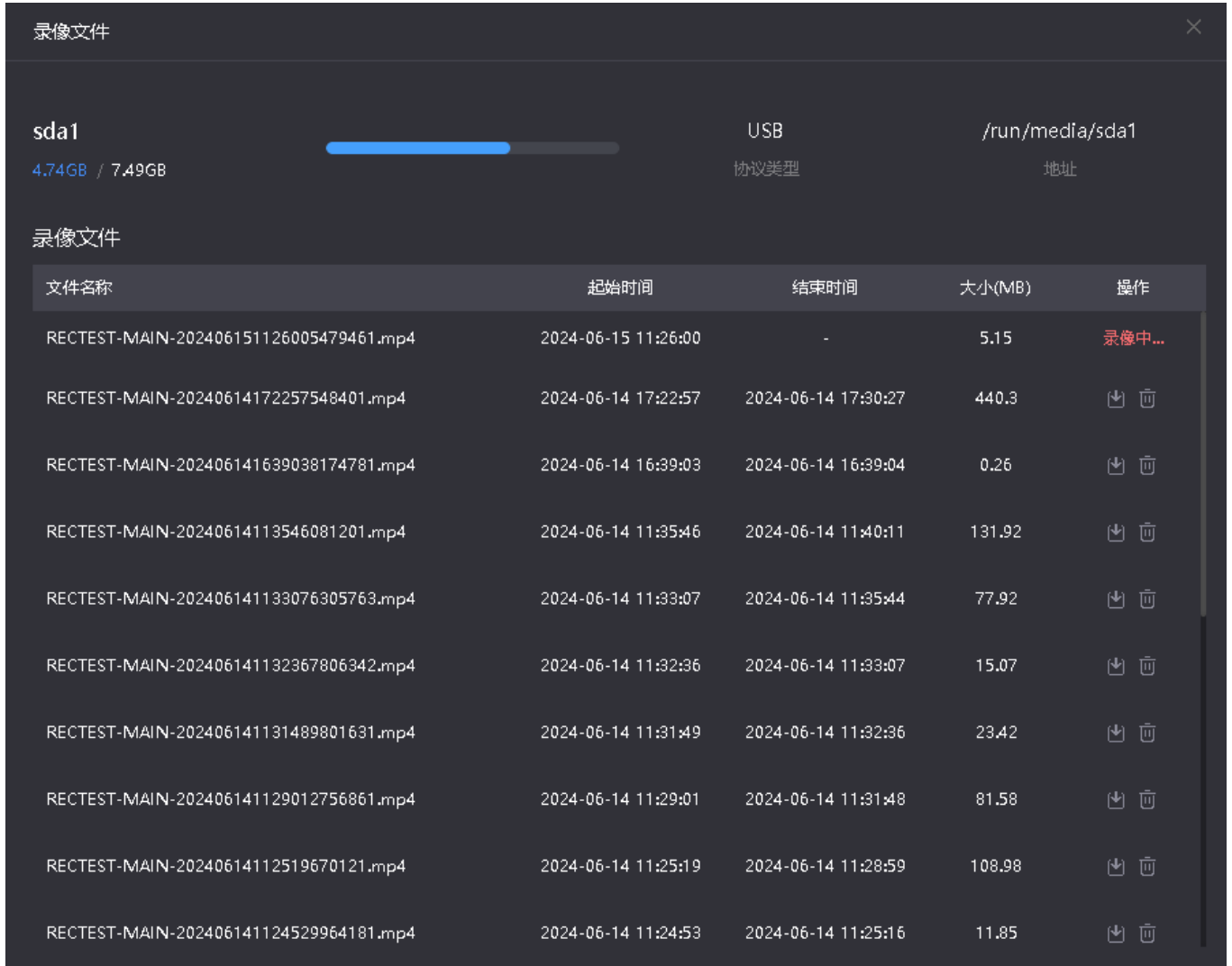
## 9. 聚合

为实现 P3 Mini 的聚合传输，需要有一台 KiloLink Server Pro 服务器，并在服务端配置 P3 Mini 的设备注册信息（KiloLink Server Pro 服务器的配置与详细使用方法请参考 KiloLink Server Pro 的操作手册）；在 P3 Mini 设备端进行聚合传输之前，也需在设备端配置 P3 Mini 设备与 KiloLink Server Pro 连接对应的参数。

在 P3 Mini 设备端使用聚合功能的方法：

1. 点击主界面的聚合区域的“**齿轮**”按钮进入设备的聚合配置页面；填写：服务器地址、服务器端口、授权码等信息，设置是否加密，并选择需要参与聚合通信的网络通信链路。
2. 勾选需参与聚合的通讯链路
3. 打开“**聚合**”开关进行聚合推流。

这样操作后，设备就可以同时通过多条通信链路聚合传输音视频信息。



图 45 聚合服务配置

### 9.1. 聚合状态说明

Web 管理系统可以实时查看设备在聚合网络时的状态，比如各通道实时速率，数据丢包率，以及数据发送和接收统计，以及延时；见图 46：

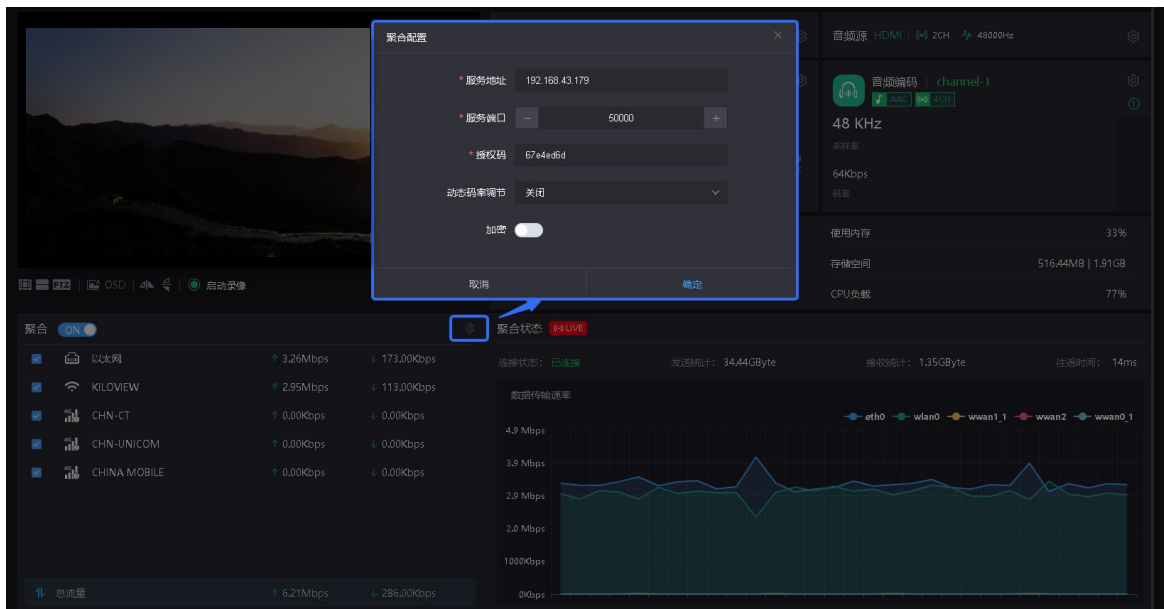

图 46 聚合状态信息

## 9.2. 聚合配置说明

使用聚合功能，需打开聚合服务开关，同时要配置连接聚合服务器的 IP 地址，端口号以及授权码；并根据需要开启或关闭动态码率调节，选择需要进行聚合传输的链路。最后点击确定按钮使配置生效。

### 参数说明：

- 服务地址：填写连接 KiloLink Server Pro 的 IP 地址或域名。
- 服务端口：填写连接 KiloLink Server Pro 中对应开放的服务端口号。
- 授权码：填写连接 KiloLink Server Pro 中对应本设备的授权码。
- 动态码率调节：开启或关闭动态码率调节。
- 加密：启用或停用 P3 Mini 聚合传输的数据加密。



聚合配置		×
* 服务地址	43.153.38.209	
* 服务端口	—	58888 +
* 授权码	8d974329	
动态码率调节	关闭 ▾	
加密 <input type="checkbox"/>		
取消		确定

图 47 聚合服务配置弹窗



### 注意

配置了聚合连接的参数，不代表立即启用了聚合功能；要使用聚合功能，还需要在 Web 首页点击聚合开关。

网络稳定的环境中，不开启动态码率调节，用稳定的码率可保障音视频质量；网络不稳定的弱网环境中，建议开启动态码率调节选项，优先保障音视频传输的流畅性。

## 10. 设置

WEB 管理系统的设置菜单有设置网络、用户管理、录像管理、区域和时间、PTZ、EDID、恢复出厂设置、系统升级等功能。

### 10.1. 通用设置

点击顶部导航栏“设置”->“通用设置”页面，可以设置设备的名称和语言：



图 48 设置-通用设置栏目

### 10.2. 网络设置

点击顶部导航栏“设置”->“网络设置”页面，网络设置详细说里参见章节 7.3

### 10.3. 用户管理

如需管理帐户，点击顶部导航栏“设置”->“用户管理”页面可进行用户管理，添加和删除用户，修改用户密码等。



图 49 设置-用户管理栏目

## 10.4. 区域和时间设置

进入顶部导航栏“设置”->“区域和时间”页面，可以修改编码器的系统时间和区域；

“与当前 PC 对时”：即通过获取正在配置本设备的 PC 电脑当前时间进行校时；

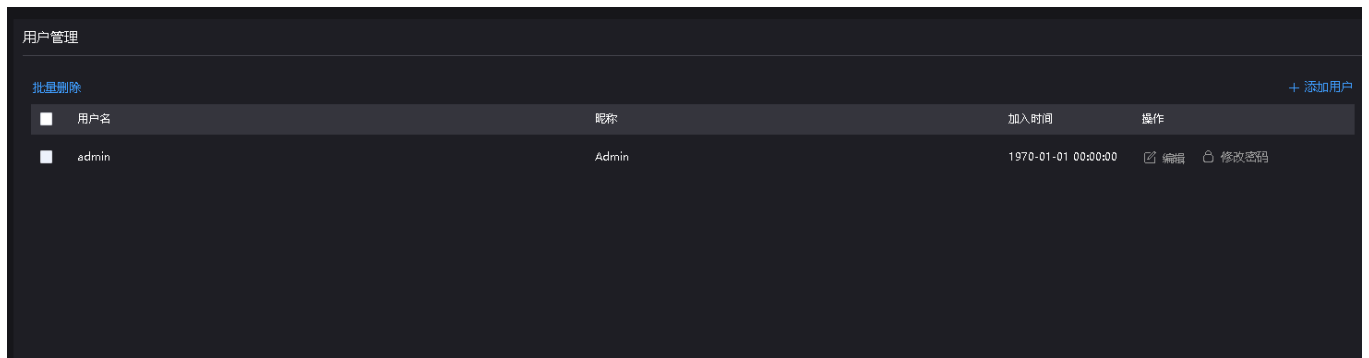
“手动校时”：手动设置一个时间；

“NTP 校时”：设置 NTP 服务器校时；

配置完成后请点击“设置”生效。

位置和区域用于设置设备当前在哪个区域使用，可以直接点击地图中对应的“区域”，或从位置区域的下拉菜单中选择；然后点击“更改我的位置”进行位置和区域设置。



图 50 设置-区域和时间栏目



### 注意

- 位置和区域的选择仅为了方便进行时区配置，不代表任何政治立场。

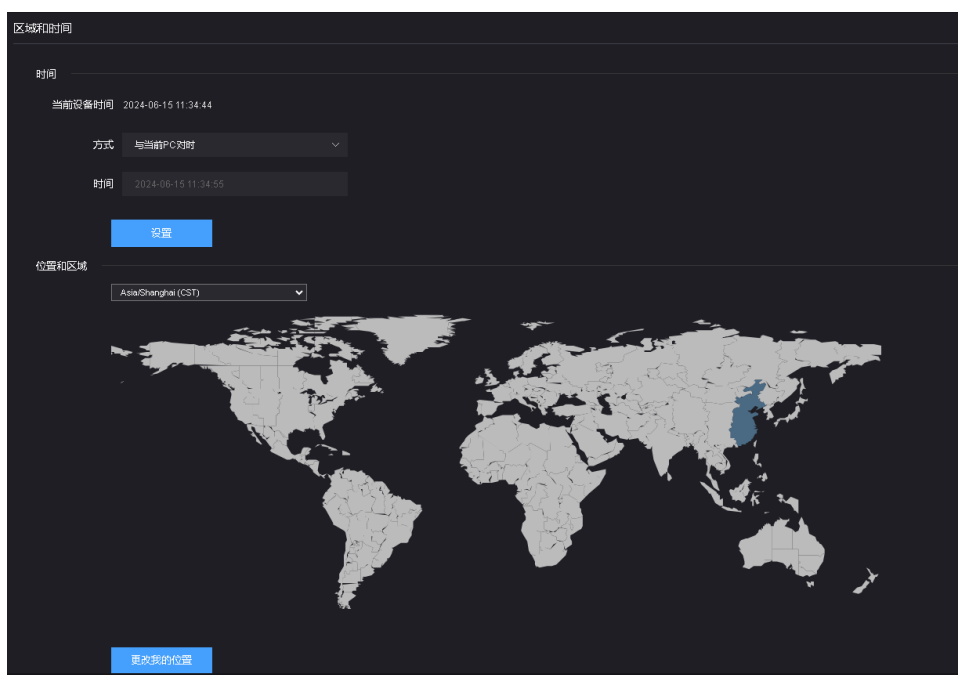

## 10.5. PTZ 设置

### 10.5.1. 打开 PTZ 控制功能

设备支持通过串口或 IP 网络控制 PTZ 相机。

使用 PTZ 控制前，需先在“设置”->“PTZ 设置”栏目中，打开 PTZ 控制开关。



图 51 设置-PTZ 设置栏目

### 10.5.2. 设置 PTZ 功能

设备支持 Sony Visca、Pelco-D、Pelco-P 协议对 PTZ 相机进行控制。

要使用基于串口的 PTZ 控制功能，需先使用 USB to RS232/RS422/RS485 转换器(线)接入编码器的 USB 接口，当设备正确识别到串口后，在 PTZ 类型中选择“串口”，“串口设备”项会增加对应串口设备选项；设置正确的串口连接参数与 PTZ 控制协议后可操作。

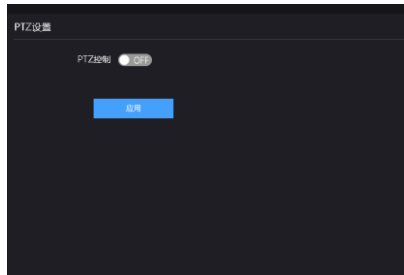

图 52 设置-PTZ 串口控制参数设置

如要使用基于网络协议的 PTZ 控制，请在 PTZ 设置中选择“网络 PTZ”，并设置正确的网络连接参数与 PTZ 控制协议。

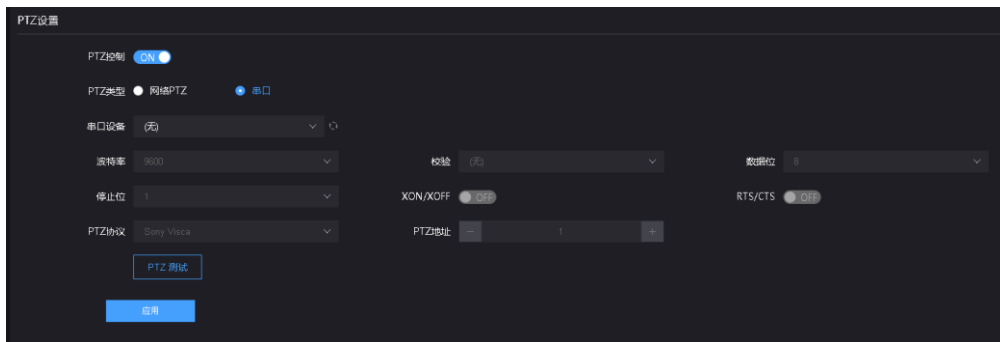

图 53 设置-PTZ 网络 PTZ 控制参数设置

### 10.5.3. PTZ 测试与使用

在 PTZ 设置页面，点击“PTZ 测试”按钮，可对 PTZ 功能进行测试。

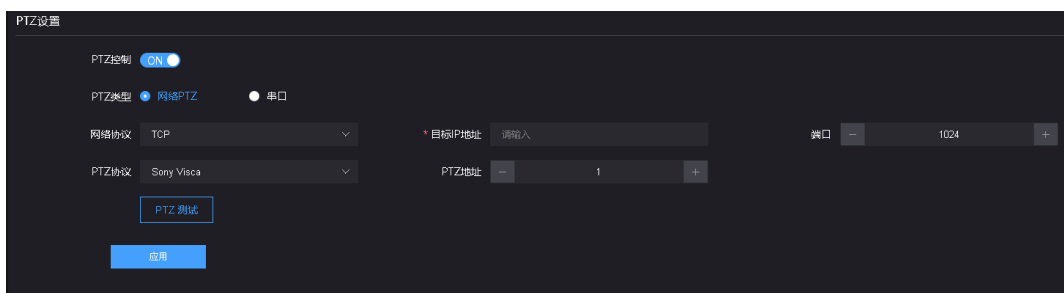

图 54 设置-PTZ PTZ 控制测试

测试成功后，您可以在设备的管理系统首页点击 **PTZ** 按钮来实时操控 PTZ 功能。

### 10.6. EDID 设置

编码器支持导入 EDID (Extended display identification data) 配置信息来满足不同显示设备之间的兼容性需求。

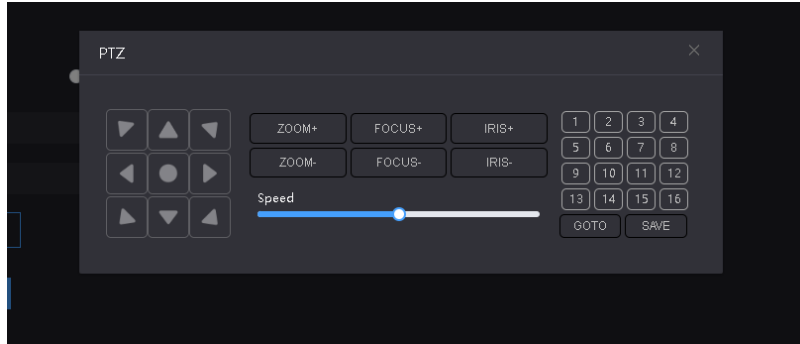
您可以点击管理系统的“设置”->“EDID 设置”，对设备的 EDID 信息进行导入、导出或者重置。



图 55 设置-EDID 设置



## 注意

导入的 EDID 协议文档为 256 个字节数据的 bin 文件，如果您不确定您的编码器文件格式是否正确，可以先导出本设备的 EDID 文件进行参考与编辑。

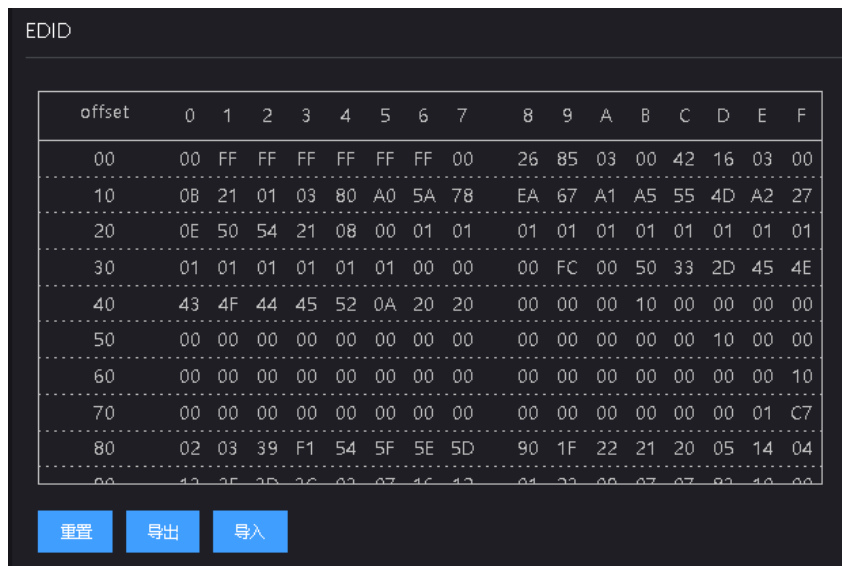
## 10.7. 系统设置

系统设置菜单主要有两个功能：“恢复出厂”和“固件升级”。



图 56 系统设置 恢复出厂和固件升级

### 10.7.1. 恢复出厂

点击“恢复出厂”按键并确认，设备会重置恢复初始状态设置。

### 10.7.2. 固件升级

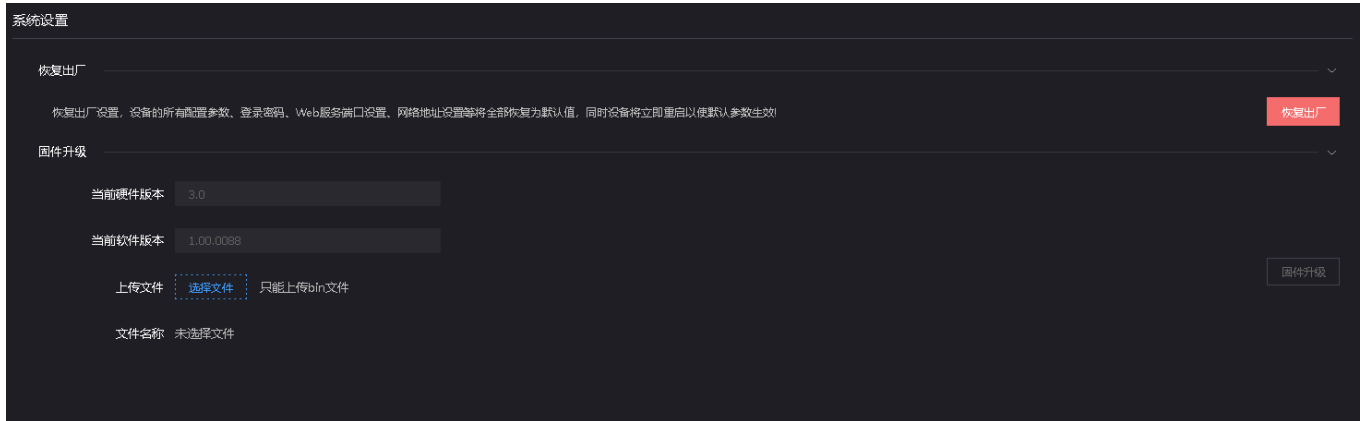
当 P3 Mini 有新的功能改进、性能优化以及问题修复时，会发布新的固件以提供更新；升级前请登录公司官网资料下载页面获取升级包。



**Kiloview 将持续为 P3 Mini 设备提供更新功能、修复 Bug 的固件。**

**访问：**<https://www.kiloview.com/cn/support/download/>

- 在筛选列表中，选择“视频编码器” > “P3 Mini”，并在“固件”标签中找到最新的固件下载。

### WEB 页面升级：

点击“系统设置”>“固件升级”，上传从官网下载的升级包，然后点击“固件升级”。

上传固件成功后，系统将提示重启，重启过程请耐心等待；设备重启后，升级成功。



图 57 固件升级

### Recovery 模式升级:

当设备无法正常启动，或无法进入 Web 管理系统时，可通过 Recovery 模式升级或更新系统。设备启动过程中，当 LCD 显示屏显示“KILOVIEW”时，长按 P3 Mini 的 LCD 屏幕持续 5s 以上，可以进入 Recovery 模式。

第一步：准备好一个 U 盘，把从官网下载好的固件文件拷贝到 U 盘。

第二步：将 U 盘插入 P3 Mini，设备开机后（约 2s 左右），待屏幕出现 Kiloview 徽标，长按住屏幕 5s 以上直至设备进入 Recovery 模式。

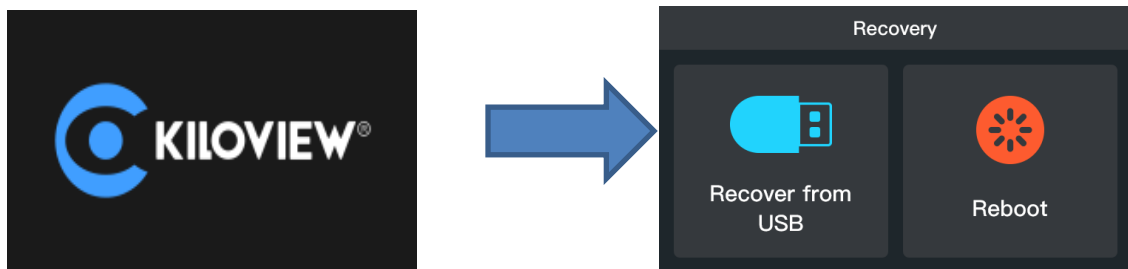

第三步：通过点击触摸按钮选择“Recover from USB”（从 U 盘安装固件），选择完成后即可开始升级。

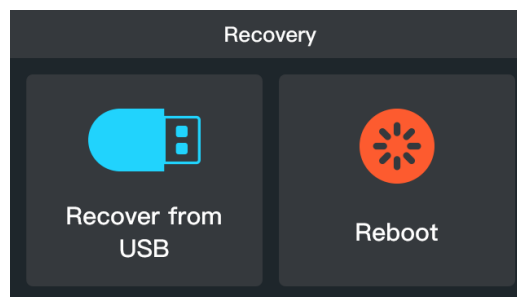

第四步：固件升级过程中，会提示“Updating! Please keep the power on.”（系统升级中！切勿断电）。

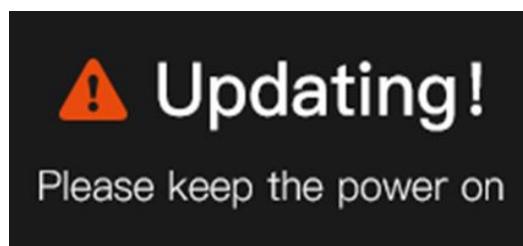

第五步：当屏幕显示“Firmware updated successfully”（升级完成）时，则表示已完成固件升级。此时任意操作触摸按钮将帮助您返回 Recovery 菜单，请选择 Reboot 将设备重启。

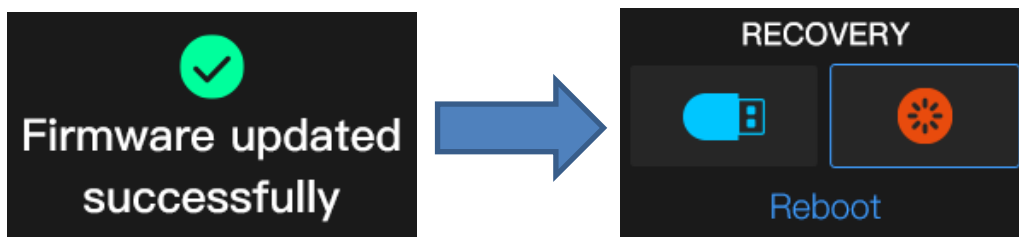

**注意**

- 升级过程中，请勿断电，否则可能导致设备无法启动。
- 升级的过程大约需要 3-5 分钟。如果超过 5 分钟升级仍未提示完成，请尝试重启设备；如果仍然无法正常访问，可使用 Recovery 升级或联系技术支持。
- 如需使用 U 盘进行固件升级，要求 U 盘的文件系统格式为 FAT/FAT32/exFAT。
- 恢复出厂设置和 Recovery 升级会清除设备内所有用户数据，请谨慎使用。

## 11. 其他

如设备长期不使用，为延长设备使用寿命，请拔掉电源，妥善保管设备。

## 长沙千视电子科技有限公司

谢谢  
阅读

联系电话：0731-88315979

网址：[www.kiloview.com](http://www.kiloview.com)

官方微博：KILOVIEW 千视科技

技术支持邮箱：[support@kiloview.com](mailto:support@kiloview.com)

技术支持热线：18573195156/18573195256

地址：长沙市雨花区汇金路与环保中路交汇处长沙屿 B4 栋 106/109